



FN 672x/81

Ruf- und Abstelltaster vandalismusgeschützt

Original-Betriebsanleitung

Erste Schritte

Wofür gilt diese Betriebsanleitung?

Diese Betriebsanleitung gilt für folgende Geräte, die sich im Funktionsumfang oder in Ausstattungsmerkmalen unterscheiden:

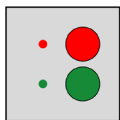

FN 6726/81 Ruf-/Abstelltaster, RB, Alu-Ausführung

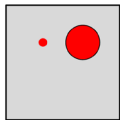

FN 6725/81 Ruftaster, RB, Alu-Ausführung

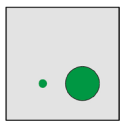

FN 6722/81 Abstelltaster, RB, Alu-Ausführung

Gerät identifizieren

Stellen Sie sicher, dass diese Betriebsanleitung zu Ihrem Gerät gehört. Diese Betriebsanleitung gilt nicht für andere Geräte, auch wenn diese ähnlich aussehen oder scheinbar baugleich sind.

Eindeutiges Merkmal: Typschild („x“ = beliebige Ziffer)

Position des Typschilds:

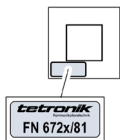

Auf der Rückseite der Frontplatte

Lieferumfang prüfen

Prüfen Sie den Lieferumfang auf Vollständigkeit und einwandfreie Beschaffenheit. Bei Fehlteilen oder Beschädigungen: Schließen Sie das Gerät nicht an und nehmen Sie es nicht in Betrieb! Reklamieren Sie beim Lieferanten.

Der Lieferumfang besteht aus:

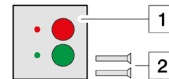

1 FN 6726/81 Ruf-/Abstelltaster
2 2 x Sicherheitsschraube

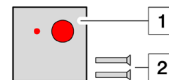

1 FN 6725/81 Ruftaster
2 2 x Sicherheitsschraube



1 FN 6722/81 Abstelltaster
2 2 x Sicherheitsschraube

Verpackung entsorgen



Entsorgen Sie die Verpackung nach regionaler Vorschrift. Entsorgen Sie die Verpackung nicht in den Hausmüll!

Betriebsanleitung nutzen

Erst lesen!



Lesen Sie diese Betriebsanleitung ganz durch. Bewahren Sie die Betriebsanleitung sicher auf. Wenden Sie sich bei Fragen an den Hersteller.

Signalwörter deuten

Achten Sie auf Signalwörter, die vor Gefahren warnen. Befolgen Sie die Anweisungen zur Risikovermeidung.

Signalwort	Bedeutung
GEFAHR	Warnt vor unmittelbar drohender Lebensgefahr oder vor Gefahr schwerster Verletzungen.
WARNUNG	Warnt vor möglicherweise drohender Lebensgefahr oder vor Gefahr schwerster Verletzungen.
VORSICHT	Warnt vor möglicherweise drohender Gefahr leichter oder geringfügiger Verletzungen.
ACHTUNG	Warnt vor möglichen Sachschäden.
HINWEIS	Kennzeichnet zusätzliche Informationen.

Informationen zum Gerät

Bestimmungsgemäße Verwendung

Das Gerät wird in vandalismusgefährdeten Bereichen eingesetzt. Verwendungszweck (je nach Ausstattung):

- Ruf auslösen
- Ruf abstellen und Personalanwesenheit setzen
- Notruf auslösen

Jede andere Verwendung ist bestimmungswidrig und kann zu Fehlfunktionen und zu Schäden an diesem und an angeschlossenen Geräten führen. Als bestimmungswidrige Verwendung gilt auch die Missachtung dieser Betriebsanleitung.

Anordnung im Rufsystem

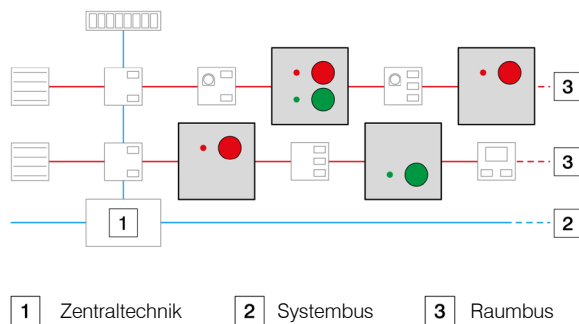

Merkmale und Eigenschaften

- Anschluss an den Raumbus
- Leistungsmerkmale am zugehörigen Elektronik-Modul konfigurierbar

Bedienelemente und Anzeigen

FN 6726/81 Ruf-/Abstelltaster



FN 6726/81 Ruftaster



FN 6722/81 Abstelltaster

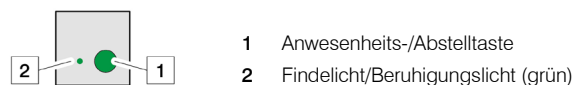

Technische Daten

Physikalische Daten

Abmessungen (B x H x T)	81 x 81 x 29 mm
Gewicht	ca. 100 g
Material Frontplatte	Aluminium 6082

Elektrische Daten

Versorgungsspannung	18...28 V DC
Eingangstrom	≤26 mA (+ 9 mA je LED)
Schutzart	IP 20

Umgebungsbedingungen

Zulässige Umgebungstemperatur	0...+40 °C
Zulässige Lagertemperatur	-10...+60 °C
Relative Luftfeuchte	10...85 % (ohne Betauung)

Das Gerät ist nur für den Einsatz in trockenen Innenräumen geeignet. Es darf keiner Feuchtigkeitseinwirkung ausgesetzt werden.

Das Gerät darf nicht in explosionsgefährdeten Bereichen eingesetzt werden.

 Die Konformitätserklärung kann beim Hersteller angefordert werden. Kontaktdaten siehe letzte Seite.

Normative Hinweise

- Planung und Prüfung der Rufanlage sowie die Bescheinigung der Funktionstüchtigkeit müssen von einem „Fachplaner für Rufanlagen“ durchgeführt werden.
- Bei diesem Gerät handelt es sich nicht um ein Medizinprodukt im Sinn der Richtlinie 93/42/EWG.
- Die elektrische Sicherheit der Rufanlage ist durch Systemtrennung gewährleistet.

Anleitung für technisches Personal

Personalqualifikation sicherstellen

Stellen Sie sicher, dass alle Arbeiten von geeignetem Personal durchgeführt werden:

- Montieren und anschließen:
Elektrofachkraft oder angeleitete Hilfskraft
- In Betrieb nehmen: „Fachkraft für Rufanlagen“

Erforderliches Zubehör beschaffen

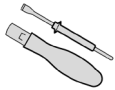

Für die Anschlussklemmen:
Drehmoment-Schraubendreher
Klinge: max. 2,6 x 0,6 mm
Anzugsdrehmoment: max. 0,2 Nm

Montage-Voraussetzungen prüfen

Stellen Sie vor der Montage sicher, dass folgende Voraussetzungen erfüllt sind:

- Der Raumbus ist als IY(St)Y 2 x 2 x 0,6 ausgeführt.
- Alle anzuschließenden Leitungen sind spannungslos.
- Eine UP-Schaltdose ist installiert: Ø 60 mm; Tiefe min. 40 mm (eine tiefere Schaltdose kann den Einbau erleichtern)

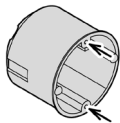

- Bei Hohlwanddosen:
Die Befestigungspunkte für die Frontplatte müssen oben und unten angeordnet sein (nicht links und rechts).

Montieren Sie das Gerät erst, wenn alle Montage-Voraussetzungen erfüllt sind.

Gerät anschließen und montieren

Grundsätzliches zum Anschluss an einen Bus

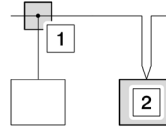

Für den Anschluss an einen Bus gibt es 2 Möglichkeiten:

- 1 In einer Bus-Abzweigdose
- 2 Im anzuschließenden Gerät durchgeschleift

Grundsätzliches zum Umgang mit den Schraubklemmen

ACHTUNG

Kleine Schraubklemmen.

**Beschädigungsgefahr bei Kraftanwendung.
Drehmoment-Schraubendreher benutzen.
Anzugs-Drehmoment: max. 0,2 Nm**

Gerät anschließen

Schließen Sie das Gerät wie folgt an den Raumbus an:

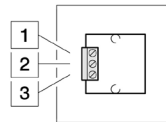

- 1 V_{PWR} (Versorgungsspannung)
- 2 GND (Masse)
- 3 $Data_{LB}$ (Raumbus-Daten)

Gerät montieren

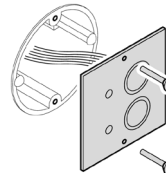

Montieren Sie das Gerät an die Schaltdose. Benutzen Sie dazu die Sicherheitschrauben aus dem Lieferumfang.

Inbetriebnahme-Voraussetzungen prüfen

Stellen Sie vor der Inbetriebnahme sicher, dass folgende Voraussetzungen erfüllt sind:

- Das Gerät ist mit dem Rufsystem verbunden.
- Das Rufsystem ist aktiv.

Nehmen Sie das Gerät nur in Betrieb, wenn alle Inbetriebnahme-Voraussetzungen erfüllt sind.

Gerät in Betrieb nehmen

Lassen Sie die Versorgungsspannung aufschalten. Danach ist das Gerät betriebsbereit. Merkmal: Die LEDs leuchten schwach (Findelicht).

Benachrichtigen Sie den System-Administrator, damit er von der Rufzentrale aus das Gerät ins Rufsystem einbindet.

Gerät konfigurieren

Konfigurationen werden nicht am Gerät vorgenommen.

Benachrichtigen Sie den System-Administrator, damit er das Gerät am zugehörigen Elektronik-Modul konfiguriert.

Gerät funktionstüchtig halten

Stellen Sie sicher, dass in diesem Abschnitt beschriebenen Arbeiten von einer „Fachkraft für Rufanlagen“ ausgeführt werden

Quartalsweise Inspektion durchführen

Überprüfen Sie auf einwandfreie Beschaffenheit und Funktion:

- Ruf Tasten und bewegliche Geräte zur Rufauslösung, die für die Benutzung durch Bewohner bzw. Patienten vorgesehen sind
- Signalleuchten und akustische Signalgeber

Jährliche Inspektion durchführen

Überprüfen Sie auf einwandfreie Beschaffenheit und Funktion:

- Alle angeschlossenen Geräte zur Aufnahme, Weiterleitung und Anzeige von Rufen, z. B. Steckvorrichtungen zum Anschluss von rufauslösenden Geräten

Jährliche Wartung durchführen

Führen Sie folgende Wartungsarbeiten aus:

- Anlagenteile pflegen
- Systemupdates installieren
- Bauteile und Geräte neu einstellen und abgleichen

Instand setzen

Wenn unzulässige Abweichungen vom Sollzustand der Rufanlage festgestellt werden:

- Führen Sie die Instandsetzung binnen 24 Stunden durch.
- Protokollieren Sie die Instandsetzung im Betriebsbuch.

Wenn die Rufanlage zwecks Instandsetzung ganz oder teilweise abgeschaltet wird:

- Sorgen für anderweitige Kontrolle der betroffenen Räume, bis die Rufanlage bzw. der abgeschaltete Teil wieder eingeschaltet wird.

Gerät reparieren

ACHTUNG

Sicherheitsrelevantes Gerät.
Gefahr der Fehlfunktion bei unsachgemäßer Reparatur.
Reparaturen nur vom Hersteller ausführen lassen.

Anleitung für Bedienpersonal

Zu den Funktionen des Geräts

Dieses Kapitel beschreibt die standardmäßigen Funktionen des Geräts. Diese Funktionen können in der Zentraltechnik geändert werden.

Wenn sich Ihr Gerät anders verhält als hier beschrieben, dann lassen Sie sich die geänderten Funktionen vom System-Administrator erklären.

Gerät nutzen

Zur Funktion der Tasten

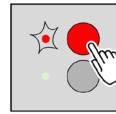

Diese Sensortasten reagieren auf leichte Berührung mit dem Finger. Sie lassen sich nicht wie herkömmliche Tasten spürbar herunterdrücken.

Eine erfolgreiche Tastenbetätigung ist an der Reaktion der zugehörigen LED (Beruhigungslicht) erkennbar.

Ruf auslösen

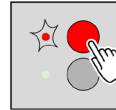

Drücken Sie die Ruf Taste.

Der Ruf ist ausgelöst.
 Das rote Beruhigungslicht leuchtet.

Ruf abstellen und Personalanwesenheit setzen

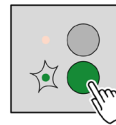

Drücken Sie die Anwesenheitstaste.

Der Ruf ist abgestellt.
 Das rote Beruhigungslicht erlischt.
 Die Personalanwesenheit ist gesetzt.
 Das grüne Beruhigungslicht leuchtet.

Personalanwesenheit löschen

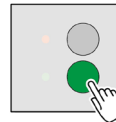

Drücken Sie die Anwesenheitstaste erneut.

Die Personalanwesenheit ist gelöscht.
 Das grüne Beruhigungslicht erlischt.

Notruf auslösen

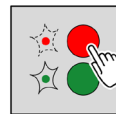

Drücken Sie bei gesetzter Personalanwesenheit zusätzlich die Ruf Taste.

Der Notruf ist ausgelöst.
 Das rote Beruhigungslicht blinkt.
 Das grüne Beruhigungslicht leuchtet.

Bewohner bzw. Patienten anlernen

Erklären Sie dem Bewohner bzw. Patienten alle Funktionen, die für ihn von Bedeutung sind:

- Ruf auslösen

Anleitung für Hilfskräfte

Reinigen

Reinigen Sie die Oberflächen mit einem nebelfeuchten, fusselfreien Tuch. Verwenden Sie keine aggressiven und keine scheuernden Reinigungsmittel.

Desinfizieren

Desinfizieren Sie die Oberfläche des Geräts mit einem handelsüblichen Flächen-Desinfektionsmittel nach dessen Anleitung.

ACHTUNG

**Hitzeempfindliche Bauteile.
Gefahr der Zerstörung.
Gerät nicht thermisch sterilisieren.**

Gerät entsorgen



Nach Ablauf der Lebensdauer:

Beachten Sie die regionalen Entsorgungsvorschriften. Lassen Sie das Gerät fachgerecht recyceln. Entsorgen Sie das Gerät nicht in den Hausmüll!